

簡易アンテナF 取扱説明書

簡易アンテナF/0901ANA

- ご使用前にこの「取扱説明書」および裏面の「安全上のご注意」を必ずお読みいただき、正しくお使いください。お読みになった後は大切に保管し、必要なときにお読みください。

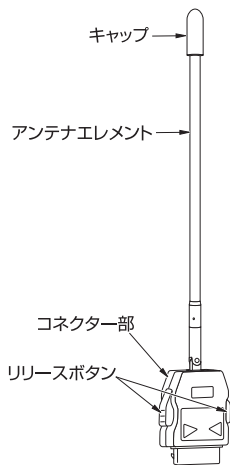

- 簡易アンテナFで使用している材質は次の通りです。

使用箇所	使用材質
キャップ	軟質塩化ビニール
アンテナエレメント	ウレタン塩化ビニール
コネクター部	PC樹脂
ジョイント部	真鍮(表面:3価クロムメッキ)

- 主な仕様

サイズ	約150(高さ)×25(幅)×9(奥行)mm
質量	約12g

●au電話本体への取付け方

コネクター形状と外部接続端子の形状を合わせて「カチッ」と音がするまで差し込んでください。取りはずす場合は必ず左右のリリースボタンを押しながら引き抜いてください。

⚠ 警告

コネクターをau電話本体に斜めに差したり、片側ピンが引っかかっている状態でコネクターを引っ張りますとコネクターやau電話本体を壊すおそれがありますので、十分ご注意ください。

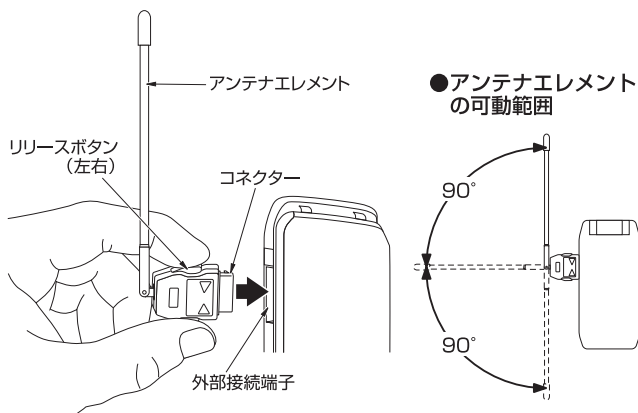



■正しくご使用いただくために

1. 本製品対応機種についてはauホームページ→サービスエリア (http://www.au.kddi.com/service_area/index.html) にてご確認いただくか、auお客様センターにお問い合わせください。
2. 対応機種以外には使用しないでください。
3. 強い衝撃(落とす、ぶつける)を与えたり、アンテナ部分やジョイント部分を無理に折り曲げたりしないでください。au電話本体に取付けた状態で強い衝撃を与えると、au電話本体の破損の原因となります。
4. 本製品は日本国内専用になり、海外でのご利用はできません。

安全上のご注意 (必ずお守りください)

- この「安全上のご注意」には、本製品をご使用になるお客様や他の人々への危害や、財産への損害を未然に防止するために守っていただきたい事項を記載してあります。
- この取扱説明書を紛失されたときは、auお客様センターにお問い合わせください。
- 本文中のマークの意味は次のようになっています。

 **危険** この表示は「人が死亡または重傷を負う危険が差し迫って生じることが想定される内容」を示しています。

 **警告** この表示は「人が死亡または重傷を負う可能性が想定される内容」を示しています。



 **注意** この表示は「人が傷害を負う可能性が想定される内容や物的損害の発生が想定される内容」を示しています。

取扱上のお願い 性能を十分発揮できるように、お守りいただきたい事項です。

危険

-  医療精密機器が設置されている場所や、ペースメーカーなどの医療機器をお使いの方が近くにいる可能性がある場所(病院などの医療機関、電車などの優先席付近や満員電車の中など混雑した場所)では、機器に影響をおよぼすおそれがありますので、本製品およびau電話本体を使用しないでください。また、au電話本体の電源を切るなどau電話本体の取扱説明書の指示に従ってください。

警告

-  取扱説明書どおりに正しく取付けてください。
-  分解したり、改造しないでください。万一改造などにより、au電話本体、本製品などに不具合が生じた場合は一切の責任を負いかねます。

-  本製品を使用するときは、本製品の先端部が周囲に方々や自分の目に入らないようにご注意ください。

-  本製品を持ってau電話本体を振り回さないでください。

注意

-  水、雨水、海水などにつけたり、濡らしたりしないでください。また、結露した状態で使用しないでください。

-  高精度な電子機器の近くでは使用しないでください。電子機器に影響を与える場合がありますのでご注意ください。

-  乳幼児の手の届く場所には置かないでください。

取扱上のお願

- 汚れた場合は、乾拭きしてください。ベンジン、シンナーなどは、外装や文字が変質するおそれがありますので使用しないでください。
- 本製品は防水仕様になっておりません。水やベットの尿など液体が直接かかる場所や風呂場などの湿気の高い場所での使用、または濡れた手でのご使用はしないでください。
- 極端な高温、低温、多湿は避けてください。周囲温度5℃～35℃、湿度35%～85%の範囲でご使用ください。
- 直射日光のあたる場所(自動車内など)や高温になる場所、極端に低温になる場所、振動やほこりの多い場所では使用しないでください。
- 持ち運び際や保管するときは、au電話本体から取りはずし、破損や紛失されないようご注意ください。
- お手入れをするときは、コネクターをau電話本体から抜いてください。
- 一般電話、テレビ、ラジオなどをお使いになっている近くで使用すると影響を与える場合がありますので、なるべく離れてご使用ください。
- ベットが本製品に噛みついたり、飲み込んだりしないようご注意ください。

お問い合わせ先番号
auお客様センター(総合案内)

●一般電話からは  **0077-7-111** (通話料無料)

●au電話からは **局番無し157番** (通話料無料)